

**K-OFFICE**  
**BÜRODESIGN**

*Ihr neuer Lieblingsplatz!*

# NEUE BÜROMÖBEL FÜR EINE NEUE ZEIT



... mehr Funktion  
... mehr Ergonomie  
... mehr Qualität





# K-OFFICE BÜRODESIGN

Ihr neuer Lieblingsplatz!



**..Mehr Funktion ..mehr Ergonomie ..mehr Qualität**

Das haben wir uns auf die Fahne geschrieben.

Mit 40 Jahren Erfahrung in der Büroeinrichtungsbranche kennen wir die Bedürfnisse unserer Kunden sehr genau. Profitieren Sie davon.

Neben der zertifizierten Qualität bieten wir Ihnen Beratung, Planung und Lieferung aus einer Hand.

Gerne möchten wir auch Sie überzeugen. Sie werden staunen, wie einfach Büromöbelkauf sein kann. Garantiert!

**K-OFFICE BÜRODESIGN**  
Burkhard Kräling



## UNSERE LEISTUNG

**Hohe Qualität, viel Wert, geringe Kosten!**

Büromöbel für jeden Typ, für jede Aufgabe, für jeden Raum. Qualifizierte Qualität und solide. Alles für einen harten Arbeitsalltag und jahrelange Einsätze.

**Wir beraten, planen und liefern:**  
Individuell. Passgenau. Perfekt.

Durch extrem schnelle Warenverfügbarkeit können wir sofort reagieren, wenn es schnell gehen muss. 60.000 Büromöbelkomponenten sind sofort ab Lager lieferbar. Wir liefern in ganz Deutschland frei Haus.

Selbstverständlich bieten wir Ihnen auch die Vertragung bis zum Aufstellort oder die komplette Montage vor Ort incl. Entsorgung der Verpackung\*\*.

\*\* = Optional gegen Aufpreis. Verlängerung der Lieferzeit auf ca. 5-10 Tage.

**Unser besonderes Highlight:**

Ab 1.000,- € Auftragswert\* 10% Rabatt

Ab 2.000,- € Auftragswert\* 20% Rabatt

Ab 3.000,- € Auftragswert\* 30% Rabatt

\* Auftragswert netto zzgl. MwSt.

Ausgenommen sind hiervon speziell ausgewiesene Aktionsware und Sonderangebote sowie Groß-Objekte.

K-OFFICE Büro-, Konferenz- und Objektstühle bieten wir in großer Auswahl, vielen Bezugs- und Farbvarianten zu sehr günstigen Preisen. Auch hier gilt: Wir liefern bundesweit gegen eine geringe Versandkostenpauschale.

Mit dieser Information zeigen wir Ihnen einen Auszug aus der umfangreichen **PROFI** Angebotspalette. Unsere zusätzliche superpreiswerte Linie **BASIS** bietet weitere Einrichtungssysteme mit der Konzentration auf das Wesentliche. In flach verpackter Ausführung zum Selbstaufbau. Gerne geben wir Ihnen hierzu weitere Informationen.

Rufen Sie uns an, mailen oder faxen Sie uns.

**Neben unseren K-OFFICE Produkten bieten wir Ihnen weitere Einrichtungsprogramme der Hersteller: FEBRÜ, INTERSTUHL, FREZZA, u.a**



# K-OFFICE BÜRODESIGN

Ihr neuer Lieblingsplatz!

## AMBIENTO+



### ATTRAKTIV IN JEDEM RAUM

Profi-Tischsystem mit der individuellen Note.  
Elegantes A-Fußgestell.  
Integrierte horizontale Kabelwanne.

AMBIENTO ist attraktiv, persönlich & individuell.  
Höheneinstellbar von 68 - 76 cm.  
AMBIENTO passt auch perfekt ins Home-Office.  
Und durch die Vielzahl an Plattenformen lösen wir  
zudem quasi jeden Arbeitsplatzwunsch.  
Konsequent konzipiert nach allen gültigen Vorschriften.

Preisbeispiel AMBIENTO 160 x 80 cm  
**399,00 €**



Auftragswert-Rabatte:  
1.000,00 EUR ./ 10%  
2.000,00 EUR ./ 20%  
3.000,00 EUR ./ 30%

Ausgenommen Aktionen & Objektkalkulationen  
Erfragen Sie Ihr individuelles Angebot

Unser Angebot richtet sich an gewerbliche Endverbraucher.  
Die genannten Preise verstehen sich zzgl der gesetzlichen  
Mehrwertsteuer und beinhalten die Beratung, Planung und Lieferung.  
Die Lieferung erfolgt in Deutschland grundsätzlich frei Haus Bordsteinkante.  
Vertragung und Montage auf Wunsch gegen Aufpreis möglich.



geprüft und empfohlen  
von der



Interessengemeinschaft der  
Rückenschullehrer/innen e.V.

K-OFFICE BÜRODESIGN  
Burkhard Kräling  
59955 Winterberg  
FON +49 (0)2981 / 508 9494  
FAX +49 (0)2981 / 508 9496  
MOB +49 (0)170 / 220 1240  
MAIL info@k-office.eu  
WEB www.k-office.eu

# K-OFFICE BÜRODESIGN

Ihr neuer Lieblingsplatz!

## BRAVO



### UNSER BESTSELLER

Profi-Tischsystem mit robustem  
und elegantem C-Fußgestell.  
Integrierter horizontaler Kabelkanal.  
Lieferbar mit oder ohne Seitenblenden.

BRAVO kann alles und kostet wenig.  
BRAVO Arbeitstische sind ideal für jeden Anspruch.  
Durch eine Vielzahl an Plattengeometrien und Anbausystemen  
erfüllen wir mit BRAVO quasi jede Arbeitsplatzanforderung.  
Konsequent konzipiert nach allen gültigen Vorschriften.



Preisbeispiel BRAVO 160 x 80 cm  
**359,00 €**



Auftragswert-Rabatte:  
1.000,00 EUR ./ 10%  
2.000,00 EUR ./ 20%  
3.000,00 EUR ./ 30%

Ausgenommen Aktionen & Objektkalkulationen  
Erfragen Sie Ihr individuelles Angebot

Unser Angebot richtet sich an gewerbliche Endverbraucher.  
Die genannten Preise verstehen sich zzgl der gesetzlichen  
Mehrwertsteuer und beinhalten die Beratung, Planung und Lieferung.  
Die Lieferung erfolgt in Deutschland grundsätzlich frei Haus Bordsteinkante.  
Vertragung und Montage auf Wunsch gegen Aufpreis möglich.



geprüft und empfohlen  
von der



Interessengemeinschaft der  
Rückenschullehrer/innen e.V.

K-OFFICE BÜRODESIGN  
Burkhard Kräling  
59955 Winterberg  
FON +49 (0)2981 / 508 9494  
FAX +49 (0)2981 / 508 9496  
MOB +49 (0)170 / 220 1240  
MAIL [info@k-office.eu](mailto:info@k-office.eu)  
WEB [www.k-office.eu](http://www.k-office.eu)

# K-OFFICE BÜRODESIGN

Ihr neuer Lieblingsplatz!

## HALLO+



### RUNDROHR KLASSISCH & INDIVIDUELL

Sagen Sie "Hallo" zu unserem Tischprogramm.

Für alle Einsatzmöglichkeiten in Büro, Konferenz und Objekt. Professionelles Tischsystem mit klassischem Rundrohrgestell 60mm. Extrem robust. Höhenverstellbar von 68 - 76 cm. Sonderhöhenverstellung lieferbar bis 88 cm. Ergänzung mit Anbauplatten, Kabelwanne, Sichtblende, Tischaufsatz, usw.



Preisbeispiel HALLO 160 x 80 cm  
**349,00 €**



Auftragswert-Rabatte:  
1.000,00 EUR / . 10%  
2.000,00 EUR / . 20%  
3.000,00 EUR / . 30%

Ausgenommen Aktionen & Objektkalkulationen  
Erfragen Sie Ihr individuelles Angebot

Unser Angebot richtet sich an gewerbliche Endverbraucher.  
Die genannten Preise verstehen sich zzgl der gesetzlichen Mehrwertsteuer und beinhalten die Beratung, Planung und Lieferung.  
Die Lieferung erfolgt in Deutschland grundsätzlich frei Haus Bordsteinkante.  
Vertragung und Montage auf Wunsch gegen Aufpreis möglich.



geprüft und empfohlen  
von der



Interessengemeinschaft der  
Rückenschullehrer/innen e.V.

K-OFFICE BÜRODESIGN  
Burkhard Kräling  
59955 Winterberg  
FON +49 (0)2981 / 508 9494  
FAX +49 (0)2981 / 508 9496  
MOB +49 (0)170 / 220 1240  
MAIL info@k-office.eu  
WEB www.k-office.eu

# K-OFFICE BÜRODESIGN

Ihr neuer Lieblingsplatz!

## QUBO+



### KLASSISCH & MODERN

Der klassische 4-Fußtisch mit modernen eckigen Säulen.  
Quadratische Tischsäulen liegen im Trend.

Für alle Einsatzmöglichkeiten in Büro, Konferenz und Objekt.  
Profi-Tischsystem mit Quadratrohrgestell 60mm.  
Extrem robust. Höhenverstellbar von 68 - 76 cm.  
Sonderhöhenverstellung lieferbar bis 88 cm.  
Ergänzbar mit Anbauplatten, Kabelwanne,  
Sichtblende, Tischaufsatz usw.

Optimal passend dazu:  
Unsere K-OFFICE Profi Container und Schranksysteme.



Preisbeispiel QUBO 160 x 80 cm  
**389,00 €**



Auftragswert-Rabatte:  
1.000,00 EUR ./ 10%  
2.000,00 EUR ./ 20%  
3.000,00 EUR ./ 30%

Ausgenommen Aktionen & Objektkalkulationen  
Erfragen Sie Ihr individuelles Angebot

Unser Angebot richtet sich an gewerbliche Endverbraucher.  
Die genannten Preise verstehen sich zzgl der gesetzlichen  
Mehrwertsteuer und beinhalten die Beratung, Planung und Lieferung.  
Die Lieferung erfolgt in Deutschland grundsätzlich frei Haus Bordsteinkante.  
Vertragung und Montage auf Wunsch gegen Aufpreis möglich.



geprüft und empfohlen  
von der



Interessengemeinschaft der  
Rückenschullehrer/innen e.V.

K-OFFICE BÜRODESIGN  
Burkhard Kräling  
59955 Winterberg  
FON +49 (0)2981 / 508 9494  
FAX +49 (0)2981 / 508 9496  
MOB +49 (0)170 / 220 1240  
MAIL info@k-office.eu  
WEB www.k-office.eu

# K-OFFICE BÜRODESIGN

Ihr neuer Lieblingsplatz!

## JOLO+



### SCHWEBENDE ELEGANZ

Profi-Tischsystem mit optisch frei  
schwebender Platte für eine besonders edle Optik.  
Hochelegante moderne Fußgrafik.  
Ergänzbar mit Kabelwanne.

Durch unterschiedliche Plattenformen bietet JOLO  
Arbeitsplätze für viele Ansprüche und jede Raumgröße.  
Konzipiert nach allen gültigen Vorschriften.  
JOLO ist von 68 - 76 cm höheneinstellbar  
und vielseitig erweiterbar.

Preisbeispiel JOLO 160 x 80 cm  
**519,00 €**



Auftragswert-Rabatte:  
1.000,00 EUR ./ 10%  
2.000,00 EUR ./ 20%  
3.000,00 EUR ./ 30%

Ausgenommen Aktionen & Objektkalkulationen  
Erfragen Sie Ihr individuelles Angebot

Unser Angebot richtet sich an gewerbliche Endverbraucher.  
Die genannten Preise verstehen sich zzgl der gesetzlichen  
Mehrwertsteuer und beinhalten die Beratung, Planung und Lieferung.  
Die Lieferung erfolgt in Deutschland grundsätzlich frei Haus Bordsteinkante.  
Vertragung und Montage auf Wunsch gegen Aufpreis möglich.



geprüft und empfohlen  
von der



Interessengemeinschaft der  
Rückenschullehrer/innen e.V.

K-OFFICE BÜRODESIGN  
Burkhard Kräling  
59955 Winterberg  
FON +49 (0)2981 / 508 9494  
FAX +49 (0)2981 / 508 9496  
MOB +49 (0)170 / 220 1240  
MAIL [info@k-office.eu](mailto:info@k-office.eu)  
WEB [www.k-office.eu](http://www.k-office.eu)



# K-OFFICE BÜRODESIGN

Ihr neuer Lieblingsplatz!

## NOVO



### HOHELEGANT - AUCH IN CHROM

Profi-Tischsystem mit hochwertigem T-Fußgestell.  
Variabel in Optik und Farbauswahl.  
Hochelegante moderne Fußgrafik.  
Seitenblenden in blau, grau, silber oder Chrom.  
NOVO ist auch mit Chromgestell lieferbar.

Durch unterschiedliche Plattenformen bietet NOVO  
Arbeitsplätze für viele Ansprüche und jede Raumgröße.  
Konzipiert nach allen geltenden Vorschriften.

Optimal zu ergänzen mit unseren K-OFFICE Profi  
Containern und Schranksystemen.



Preisbeispiel NOVO 160 x 80 cm  
**469,00 €**

Preisbeispiel NOVO CHROM 160 x 80 cm  
**559,00 €**



Auftragswert-Rabatte:  
1.000,00 EUR / . 10%  
2.000,00 EUR / . 20%  
3.000,00 EUR / . 30%

Ausgenommen Aktionen & Objektkalkulationen  
Erfragen Sie Ihr individuelles Angebot

Unser Angebot richtet sich an gewerbliche Endverbraucher.  
Die genannten Preise verstehen sich zzgl der gesetzlichen  
Mehrwertsteuer und beinhalten die Beratung, Planung und Lieferung.  
Die Lieferung erfolgt in Deutschland grundsätzlich frei Haus Bordsteinkante.  
Vertragung und Montage auf Wunsch gegen Aufpreis möglich.



geprüft und empfohlen  
von der



Interessengemeinschaft der  
Rückenschullehrer/innen e.V.

K-OFFICE BÜRODESIGN  
Burkhard Kräling  
59955 Winterberg  
FON +49 (0)2981 / 508 9494  
FAX +49 (0)2981 / 508 9496  
MOB +49 (0)170 / 220 1240  
MAIL info@k-office.eu  
WEB www.k-office.eu

# K-OFFICE BÜRODESIGN

Ihr neuer Lieblingsplatz!



## REVO+



### IHR NEUES CHEFZIMMER

#### Klar - Hochwertig - Elegant

Das neue moderne Tischprogramm mit optisch „frei schwebender“ Platte auf einem höhenverstellbaren Rahmen-Fuß. Zu einem Preis, den Sie zwei Klassen höher vermuten.

Für viele Einsatzmöglichkeiten in ihrem Büro. Profi-Tischsystem mit Quadratrohrgestell 50mm. Extrem robust. Höhenverstellbar von 65 - 85 cm. Ergänzung mit verschiedenen Optionen. In vier Rechteck-Tischvarianten lieferbar: 120 / 160 / 180 x 80 cm, 200 x 100 cm

REVO+ ist kombinierbar mit allen K-OFFICE Systemen.



Preisbeispiel REVO 160 x 80 cm  
**579,00 €**

Preisbeispiel REVO 180 x 80 cm  
**619,00 €**

Preisbeispiel REVO 200 x 100 cm  
**719,00 €**



Auftragswert-Rabatte:  
1.000,00 EUR ./. 10%  
2.000,00 EUR ./. 20%  
3.000,00 EUR ./. 30%

Ausgenommen Aktionen & Objektkalkulationen  
Erfragen Sie Ihr individuelles Angebot

Unser Angebot richtet sich an gewerbliche Endverbraucher.  
Die genannten Preise verstehen sich zzgl der gesetzlichen Mehrwertsteuer und beinhalten die Beratung, Planung und Lieferung. Die Lieferung erfolgt in Deutschland grundsätzlich frei Haus Bordsteinkante. Vertragung und Montage auf Wunsch gegen Aufpreis möglich.



geprüft und empfohlen  
von der



Interessengemeinschaft der  
Rückenschullehrer/innen e.V.

K-OFFICE BÜRODESIGN  
Burkhard Kräling  
59955 Winterberg  
FON +49 (0)2981 / 508 9494  
FAX +49 (0)2981 / 508 9496  
MOB +49 (0)170 / 220 1240  
MAIL info@k-office.eu  
WEB www.k-office.eu

# K-OFFICE BÜRODESIGN

Ihr neuer Lieblingsplatz!

NEU

## INNO



### INNOVATIV & ELEGANT

Ideal für die Arbeit im Team.  
Neue perfekte Arbeitsplatz-Konfigurationen.  
Eine geniale raum- und kostensparende  
Kombination aus Arbeitstisch, Ablage und Schrank.  
Modern, platzsparend und mit schnellem Aktenzugriff.  
Tischbreiten 160 und 180 cm.

Wir liefern INNO mit 4 verschiedenen Gestellvarianten.  
HALLO, QUBO, NOVO & OVO.



Preisbeispiel INNO 160 x 80 cm

**ab 379,00 €\***

\* = je nach Gestellvariante

Preis SIDEBOARD 160 x 40 x 59,6 cm

**579,00 €**

Sideboard freistehend oder wandstehend lieferbar



Auftragswert-Rabatte:

1.000,00 EUR ./. 10%

2.000,00 EUR ./. 20%

3.000,00 EUR ./. 30%

Ausgenommen Aktionen & Objektkalkulationen  
Erfragen Sie Ihr individuelles Angebot

Unser Angebot richtet sich an gewerbliche Endverbraucher.  
Die genannten Preise verstehen sich zzgl der gesetzlichen  
Mehrwertsteuer und beinhalten die Beratung, Planung und Lieferung.  
Die Lieferung erfolgt in Deutschland grundsätzlich frei Haus Bordsteinkante.  
Vertragung und Montage auf Wunsch gegen Aufpreis möglich.



**made  
in  
Germany**

geprüft und empfohlen  
von der



Interessengemeinschaft der  
Rückenschullehrer/innen e.V.

K-OFFICE BÜRODESIGN

Burkhard Kräling

59955 Winterberg

FON +49 (0)2981 / 508 9494

FAX +49 (0)2981 / 508 9496

MOB +49 (0)170 / 220 1240

MAIL [info@k-office.eu](mailto:info@k-office.eu)

WEB [www.k-office.eu](http://www.k-office.eu)

# K-OFFICE BÜRODESIGN

Ihr neuer Lieblingsplatz!

## UNO+



### HÖHENVERSTELLUNG ZUM TOP-PREIS

Profi-Tischsystem mit werkzeugloser Höheneinstellung.  
Elegantes C-Fußgestell mit Lochblende.  
Integrierte horizontale und vertikale Kabelführung.

Lieferbar in Weiss/Chrom oder Silber/Aluminiumfarb

Durch eine Vielzahl an Plattenformen bietet UNO  
Arbeitsplätze für jeden Anspruch und jede Raumgröße.  
UNO ist konzipiert nach gültigen und zukünftigen Vorschriften.  
Die mechanische Höheneinstellung von 68 - 86 cm  
ist besonders einfach zu bedienen.

Preisbeispiel UNO 160 x 80 cm  
**439,00 €**



Auftragswert-Rabatte:  
1.000,00 EUR / . 10%  
2.000,00 EUR / . 20%  
3.000,00 EUR / . 30%

Ausgenommen Aktionen & Objektkalkulationen  
Erfragen Sie Ihr individuelles Angebot

Unser Angebot richtet sich an gewerbliche Endverbraucher.  
Die genannten Preise verstehen sich zzgl der gesetzlichen  
Mehrwertsteuer und beinhalten die Beratung, Planung und Lieferung.  
Die Lieferung erfolgt in Deutschland grundsätzlich frei Haus Bordsteinkante.  
Vertragung und Montage auf Wunsch gegen Aufpreis möglich.

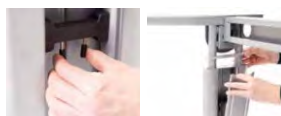

Genial einfache Höheneinstellung im 2cm Raster

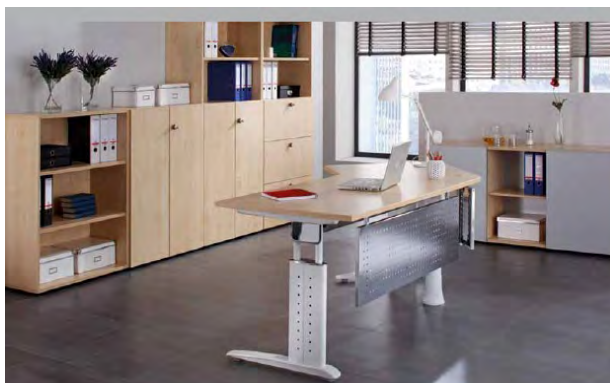

geprüft und empfohlen  
von der



Interessengemeinschaft der  
Rückenschullehrer/innen e.V.

K-OFFICE BÜRODESIGN  
Burkhard Kräling  
59955 Winterberg  
FON +49 (0)2981 / 508 9494  
FAX +49 (0)2981 / 508 9496  
MOB +49 (0)170 / 220 1240  
MAIL info@k-office.eu  
WEB www.k-office.eu

# K-OFFICE BÜRODESIGN

Ihr neuer Lieblingsplatz!

## XENO XE1



### ELEKTROTISCH - UNSER BESTER

XENO XE1 bietet den höchsten Standard, den Sie bei einem Elektrotisch erwarten dürfen.

In den Säulen integrierte sehr hochwertige Hubtechnologie aus deutscher Produktion.  
Ausziehbare Tastatur mit Display und Speicherfunktionen.  
Serienmäßig mit Sanft-Anlauf, Sanft-Stopp & Kollisionsschutz.  
Serienmäßig inklusive klappbarer Kabelwanne.  
Traversenloses hochelegantes Fußgestell.  
Mit verschiedenen Plattengeometrien lieferbar.

**2 Motoren. Hub-Tastatur. Display. Memory. Quadratrohr zweistufig.**  
Stufenlos höhenverstellbar von 62 - 127 cm.  
Belastung: 80 kg dynamisch - 120 kg statisch.

Preisbeispiel XENO XE1 160 x 80 cm  
**1229,00 €**



Auch als System-Ecktisch mit 3 Motoren lieferbar

Weitere Modelle an höhenverstellbaren Arbeitstischen lieferbar. Mechanisch oder elektromotorisch.



Auftragswert-Rabatte:  
1.000,00 EUR ./ 10%  
2.000,00 EUR ./ 20%  
3.000,00 EUR ./ 30%

Ausgenommen Aktionen & Objektkalkulationen  
Erfragen Sie Ihr individuelles Angebot

Unser Angebot richtet sich an gewerbliche Endverbraucher.  
Die genannten Preise verstehen sich zzgl der gesetzlichen Mehrwertsteuer und beinhalten die Beratung, Planung und Lieferung.  
Die Lieferung erfolgt in Deutschland grundsätzlich frei Haus Bordsteinkante.  
Vertragung und Montage auf Wunsch gegen Aufpreis möglich.



geprüft und empfohlen  
von der



Interessengemeinschaft der  
Rückenschullehrer/innen e.V.

K-OFFICE BÜRODESIGN  
Burkhard Kräling  
59955 Winterberg  
FON +49 (0)2981 / 508 9494  
FAX +49 (0)2981 / 508 9496  
MOB +49 (0)170 / 220 1240  
MAIL info@k-office.eu  
WEB www.k-office.eu

# K-OFFICE BÜRODESIGN

Ihr neuer Lieblingsplatz!

## XENO XE2



### ELEKTROTISCH MIT TOP AUSSTATTUNG

XENO XE2 bietet Ihnen alle Funktionen, die Sie bei einem Elektrotisch erwarten dürfen.

In den Säulen integrierte sehr hochwertige Hubtechnologie aus deutscher Produktion.  
Ausziehbare Hub-Tastatur.  
Serienmäßig mit Sanft-Anlauf, Sanft-Stopp & Kollisionsschutz.  
Serienmäßig inklusive klappbarer Kabelwanne.  
Traversenloses hochelegantes Fußgestell.  
Mit verschiedenen Plattengeometrien lieferbar.

**2 Motoren. Hub-Tastatur.  
Quadratrohr einstufig.  
Stufenlos höhenverstellbar von 73,5 - 123,5 cm.  
Belastung: 80 kg dynamisch - 120 kg statisch.**

Preisbeispiel XENO XE2 160 x 80 cm  
**989,00 €**



Weitere Modelle an höhenverstellbaren Arbeitstischen lieferbar. Mechanisch oder elektromotorisch.



Auftragswert-Rabatte:  
1.000,00 EUR ./ 10%  
2.000,00 EUR ./ 20%  
3.000,00 EUR ./ 30%

Ausgenommen Aktionen & Objektkalkulationen  
Erfragen Sie Ihr individuelles Angebot

Unser Angebot richtet sich an gewerbliche Endverbraucher.  
Die genannten Preise verstehen sich zzgl der gesetzlichen Mehrwertsteuer und beinhalten die Beratung, Planung und Lieferung.  
Die Lieferung erfolgt in Deutschland grundsätzlich frei Haus Bordsteinkante.  
Vertragung und Montage auf Wunsch gegen Aufpreis möglich.



geprüft und empfohlen  
von der



Interessengemeinschaft der  
Rückenschullehrer/innen e.V.

K-OFFICE BÜRODESIGN  
Burkhard Kräling  
59955 Winterberg  
FON +49 (0)2981 / 508 9494  
FAX +49 (0)2981 / 508 9496  
MOB +49 (0)170 / 220 1240  
MAIL info@k-office.eu  
WEB www.k-office.eu

# K-OFFICE BÜRODESIGN

Ihr neuer Lieblingsplatz!

## FOYEO

### HERZLICH WILLKOMMEN

FOYEO ist die Visitenkarte Ihres Unternehmens.  
Funktionell, technisch ausgereift & gestalterischer Spielraum.  
Variabel in Optik & Farbauswahl.  
Bodentiefe Rückwand in elegantem Lochblech.  
Sensationelles Preis- Leistungsverhältnis.

Mit drei 45° Rundtheiken und drei geraden Theken in hoher und niedriger Ausführung bieten wir x-fache Möglichkeiten für den individuellen Empfangsarbeitsplatz.

Optimal zu ergänzen mit unseren K-OFFICE Profi Containern und Schranksystemen.

Aktionspreise FOYEO komplett wie abgebildet

### **AKTION**

FOYEO Beispiel 1: Statt 2.870,00 €  
**1.899,00 €**

FOYEO Beispiel 2: Statt 2.170,00 €  
**1.449,00 €**

FOYEO Beispiel 3: Statt 2.070,00 €  
**1.379,00 €**



geprüft und empfohlen  
von der



Interessengemeinschaft der  
Rückenschullehrer/innen e.V.

Unser Angebot richtet sich an gewerbliche Endverbraucher.  
Die genannten Preise verstehen sich zzgl der gesetzlichen  
Mehrwertsteuer und beinhalten die Beratung, Planung und Lieferung.  
Die Lieferung erfolgt in Deutschland grundsätzlich frei Haus Bordsteinkante.  
Vertragung und Montage auf Wunsch gegen Aufpreis möglich.

K-OFFICE BÜRODESIGN  
Burkhard Kräling  
59955 Winterberg  
FON +49 (0)2981 / 508 9494  
FAX +49 (0)2981 / 508 9496  
MOB +49 (0)170 / 220 1240  
MAIL info@k-office.eu  
WEB www.k-office.eu

# K-OFFICE BÜRODESIGN

Ihr neuer Lieblingsplatz!

## MEETO V-DQ-DR



### TISCHPROGRAMME ZUM SPARTARIF

MEETO V, DQ & DR sind unsere Standard-Tischprogramme für alle, die sparen möchten, aber auf Qualität Wert legen. Ideal für Büro, Kantine, Objekt & Privat. Lieferbar in vielen Größen, Formen & Farben.

**MEETO V:**  
Quadratrohr 25 schwarz - Platte Buche oder kpl. Lichtgrau

**MEETO DQ:**  
Quadratrohr 35 schwarz, Platte Ahorn, Buche oder Lichtgrau

**MEETO DR:**  
Rundrohr schwarz oder chrom, Platte Ahorn, Buche oder Lichtgrau

### AKTION

Preisbeispiel MEETO V 160 x 80 cm  
**ab 139,00 €**

Preisbeispiel MEETO DQ 160 x 80 cm  
**ab 159,00 €**

Preisbeispiel MEETO DR 160 x 80 cm  
**ab 169,00 €**

\*= Staffelpreise je nach Abnahmemenge. Objekte auf Anfrage.

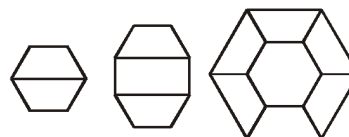

geprüft und empfohlen  
von der



Interessengemeinschaft der  
Rückenschullehrer/innen e.V.

Unser Angebot richtet sich an gewerbliche Endverbraucher. Die genannten Preise verstehen sich zzgl. der gesetzlichen Mehrwertsteuer und beinhalten die Beratung, Planung und Lieferung. Die Lieferung erfolgt in Deutschland grundsätzlich frei Haus Bordsteinkante. Vertragung und Montage auf Wunsch gegen Aufpreis möglich.

K-OFFICE BÜRODESIGN  
Burkhard Kräling  
59955 Winterberg  
FON +49 (0)2981 / 508 9494  
FAX +49 (0)2981 / 508 9496  
MOB +49 (0)170 / 220 1240  
MAIL [info@k-office.eu](mailto:info@k-office.eu)  
WEB [www.k-office.eu](http://www.k-office.eu)



# K-OFFICE BÜRODESIGN

Ihr neuer Lieblingsplatz!

## MEETO STH / STF



### SÄULENTISCHE FÜR MEETING & ARBEIT

MEETO STH & STF sind die idealen Tische für Ihre Besprechungen in kleiner Runde oder für die Arbeit im Stehen.

In fester Tischhöhe oder stufenlos hydraulisch höhenverstellbar.

Tisch STH mit schwarzer oder verchromter Säule.  
Platte 80 cm rund oder 80x80 cm.  
Mit Fußgleitern und Rollen.

Tisch STF mit verchromter Säule auf Tellerfuß.  
Platte rund 80 und 100 cm oder 80x80 cm.

**Passend zu MEETO ST bieten wir  
Ihnen eine attraktive Auswahl an  
Konferenz- und Besucherstühlen.**

Preiseispiel MEETO STH RUND/Säule schwarz 80 x 72-114 cm  
**492,00 €**

Preisbeispiel MEETO STF RUND/Chromsäule 80 x 74,5 cm  
**429,00 €**



Auftragswert-Rabatte:  
1.000,00 EUR ./ 10%  
2.000,00 EUR ./ 20%  
3.000,00 EUR ./ 30%

Ausgenommen Aktionen & Objektkalkulationen  
Erfragen Sie Ihr individuelles Angebot

Unser Angebot richtet sich an gewerbliche Endverbraucher.  
Die genannten Preise verstehen sich zzgl der gesetzlichen  
Mehrwertsteuer und beinhalten die Beratung, Planung und Lieferung.  
Die Lieferung erfolgt in Deutschland grundsätzlich frei Haus Bordsteinkante.  
Vertragung und Montage auf Wunsch gegen Aufpreis möglich.



geprüft und empfohlen  
von der



Interessengemeinschaft der  
Rückenschullehrer/innen e.V.

K-OFFICE BÜRODESIGN  
Burkhard Kräling  
59955 Winterberg  
FON +49 (0)2981 / 508 9494  
FAX +49 (0)2981 / 508 9496  
MOB +49 (0)170 / 220 1240  
MAIL info@k-office.eu  
WEB www.k-office.eu

# K-OFFICE BÜRODESIGN

Ihr neuer Lieblingsplatz!

## MEETO K

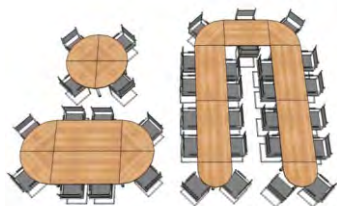

### INDIVIDUELL & REPRÄSENTATIV Der Besprechungstisch in Wunschgröße

Mit MEETO K bieten wir Tischlösungen für jeden nur erdenklichen Einsatzzweck. Egal, ob für 4 Personen oder für 40.

Mit 5 Plattengeometrien und hochwertigen 60mm Chrom-Rundsäulen planen wir ihren ganz individuellen Konferenztisch. Dekore in Weiß, Ahorn, Buche, Nussbaum, Zwetschge.

Unendlich ausbaubar.  
Unglaublich günstig.  
MEETO K passt also immer:  
In jeden Raum und in jedes Budget.



Besonders preiswert:

MEETO K 80 x 80	<b>99,00 €</b>
MEETO K 120 x 80	<b>119,00 €</b>
MEETO K 160 x 80	<b>139,00 €</b>
MEETO Viertelkreis 80 x 80	<b>119,00 €</b>
MEETO Halbkreis 60 x 80	<b>119,00 €</b>
CHROM-Rundsäule 60	<b>79,00 €</b>

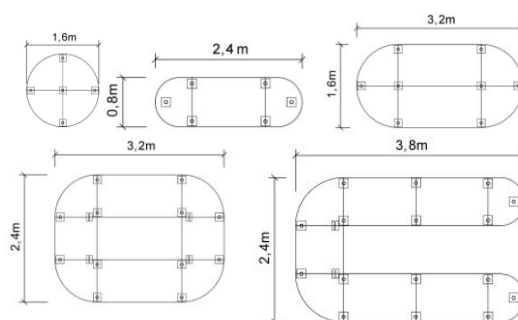

Auftragswert-Rabatte:  
1.000,00 EUR ./. 10%  
2.000,00 EUR ./. 20%  
3.000,00 EUR ./. 30%

Ausgenommen Aktionen & Objektkalkulationen  
Erfragen Sie Ihr individuelles Angebot

Unser Angebot richtet sich an gewerbliche Endverbraucher.  
Die genannten Preise verstehen sich zzgl der gesetzlichen Mehrwertsteuer und beinhalten die Beratung, Planung und Lieferung.  
Die Lieferung erfolgt in Deutschland grundsätzlich frei Haus Bordsteinkante.  
Vertragung und Montage auf Wunsch gegen Aufpreis möglich.



geprüft und empfohlen  
von der



Interessengemeinschaft der  
Rückenschulehrer/innen e.V.

K-OFFICE BÜRODESIGN  
Burkhard Kräling  
59955 Winterberg  
FON +49 (0)2981 / 508 9494  
FAX +49 (0)2981 / 508 9496  
MOB +49 (0)170 / 220 1240  
MAIL info@k-office.eu  
WEB www.k-office.eu

# K-OFFICE BÜRODESIGN

Ihr neuer Lieblingsplatz!

## MEETO KL



### EXTREM PRAKTISCH - EXTREM LEICHT

MEETO KL ist extrem:  
Extrem leicht zu transportieren. Extrem leicht aufzustellen.  
Extrem flach stapelbar. Extrem robust.

Die besondere neuartige Tischplatte hat nicht nur wenig Gewicht, sie unterstreicht auch mit seiner repräsentativen Plattenstärke von 38 mm die Hochwertigkeit dieses Tisches.

Lieferbar in 2 Größen und 2 Dekoren.  
In 138 x 69 cm & 160 x 80 cm.  
In Dekor Buche & in Dekor weiß.

**Passend zu MEETO KL bieten wir Ihnen eine attraktive Auswahl an Konferenz- und Besucherstühlen.**

### AKTION

MEETO KL 138 x 69 x 74,5  
**ab 239,00 €**

MEETO KL 160 x 80 x 74,5 cm  
**ab 259,00 €**

\*= Staffelpreise je nach Abnahmemenge.  
Erfragen Sie Ihre individuellen Preise für entsprechende Stückzahlen.



Für MEETO KL ist ein robuster Transportwagen lieferbar.



geprüft und empfohlen  
von der



Interessengemeinschaft der  
Rückenschullehrer/innen e.V.

Unser Angebot richtet sich an gewerbliche Endverbraucher.  
Die genannten Preise verstehen sich zzgl der gesetzlichen  
Mehrwertsteuer und beinhalten die Beratung, Planung und Lieferung.  
Die Lieferung erfolgt in Deutschland grundsätzlich frei Haus Bordsteinkante.  
Vertragung und Montage auf Wunsch gegen Aufpreis möglich.

K-OFFICE BÜRODESIGN  
Burkhard Kräling  
59955 Winterberg  
FON +49 (0)2981 / 508 9494  
FAX +49 (0)2981 / 508 9496  
MOB +49 (0)170 / 220 1240  
MAIL info@k-office.eu  
WEB www.k-office.eu

# K-OFFICE BÜRODESIGN

Ihr neuer Lieblingsplatz!

## MEETO KT



### EXCLUSIV & REPRÄSENTATIV

#### Warum 3.000,00 Euro oder mehr ausgeben?

Wir haben ihn: Den exklusiven einteiligen Konferenztisch zum sensationell günstigen Preis mit Platz für bis zu 10 Personen. Das Modell 220 ist ideal für 8 Stühle.

Die elegante Tischplatte wird in einem Stück gefertigt. Lieferbar mit 2 x Holz-Winkelfuß aluminiumfarbig oder verchromten 60mm Rundrohrfüßen.

MEETO KT bietet standardmäßig einen runden Kabelausschlass in Tischmitte und kann zusätzlich mit Kommunikationsbox ELDATA elektrifiziert werden.

Dazu passen unsere attraktiven  
Konferenz- und Besucherstühle.

### AKTION

MEETO KT 280 x 130/85 x 74,5 cm  
**990,00 €**

MEETO KT 220 x 103/83 x 74,5 cm  
**790,00 €**

MEETO KT 220 ist nur mit Chromfüßen lieferbar



geprüft und empfohlen  
von der



Interessengemeinschaft der  
Rückenschullehrer/innen e.V.

Unser Angebot richtet sich an gewerbliche Endverbraucher.  
Die genannten Preise verstehen sich zzgl der gesetzlichen  
Mehrwertsteuer und beinhalten die Beratung, Planung und Lieferung.  
Die Lieferung erfolgt in Deutschland grundsätzlich frei Haus Bordsteinkante.  
Vertragung und Montage auf Wunsch gegen Aufpreis möglich.

Das Tischmodell K1280 wird grundsätzlich kostenfrei bis zum Aufstellort vertragen.

K-OFFICE BÜRODESIGN  
Burkhard Kräling  
59955 Winterberg  
FON +49 (0)2981 / 508 9494  
FAX +49 (0)2981 / 508 9496  
MOB +49 (0)170 / 220 1240  
MAIL [info@k-office.eu](mailto:info@k-office.eu)  
WEB [www.k-office.eu](http://www.k-office.eu)

# K-OFFICE BÜRODESIGN

Ihr neuer Lieblingsplatz!

## MEETO KTS



### HÖCHSTE ELEGANZ & QUALITÄT

#### Warum 3.000,00 Euro oder mehr ausgeben?

Wir haben ihn: Den exklusiven einteiligen Konferenztisch zum sensationell günstigen Preis mit Platz für bis zu 10 Personen. Das Modell 220 ist ideal für 8 Stühle.

Die elegante Tischplatte wird in einem Stück gefertigt. Das Modell MEETO KTS wird geliefert mit repräsentativen Doppelsäulen auf schweren verchromten Tellerfüßen.

MEETO KTS bietet standardmäßig einen runden Kabelausschlass in Tischmitte und kann zusätzlich mit Kommunikationsbox ELDATA elektrifiziert werden.

Dazu passen unsere attraktiven Konferenz- und Besucherstühle.

### AKTION

MEETO KTS 280 x 130/85 x 74,5 cm  
**1.290,00 €**

MEETO KTS 220 x 103/83 x 74,5 cm  
**1.090,00 €**

Wir bieten Ihnen MEETO auch im Komplettpaket mit den passenden K-OFFICE Konferenz- und Besucherstühlen. So sparen Sie doppelt. Und das Beste: Wir liefern sofort ab Lager.



geprüft und empfohlen  
von der



Interessengemeinschaft der  
Rückenschullehrer/innen e.V.

\* Unser Angebot richtet sich an gewerbliche Endverbraucher. Die genannten Preise verstehen sich zzgl der gesetzlichen Mehrwertsteuer und beinhalten die Beratung, Planung und Lieferung. Die Lieferung erfolgt in Deutschland grundsätzlich frei Haus. Vertragung und Montage auf Wunsch gegen Aufpreis möglich.

K-OFFICE BÜRODESIGN  
Burkhard Kräling  
59955 Winterberg  
FON +49 (0)2981 / 508 9494  
FAX +49 (0)2981 / 508 9496  
MOB +49 (0)170 / 220 1240  
MAIL [info@k-office.eu](mailto:info@k-office.eu)  
WEB [www.k-office.eu](http://www.k-office.eu)

# K-OFFICE BÜRODESIGN

Ihr neuer Lieblingsplatz!

NEU

## MEETO POINT



### AUF DEN PUNKT GEBRACHT

MEETO POINT: Ideal für die kurze Besprechung zwischendurch, das Gespräch unter Kollegen, die schnelle Tasse Kaffee, das nette Kundengespräch.  
Kurz gesagt: Für Alles und Überall.

Unser MEETO POINT hat alles was ein praktischer Stehtisch haben muss:  
Das richtige Maß, die richtige Höhe, die richtigen Farben.  
Er fügt sich perfekt ein in praktisch jede Umgebung.

**Und das Beste:  
MEETO POINT IST ROBUST & SUPER-PREISWERT.**

Lieferbar in 3 Farben: Weiß, Zwetschge, Orange.  
104 x 50 cm (BxT), Arbeitshöhe 108,3 cm..  
Verbindungsbeschläge mit Schnellmontagetechnik.  
Incl. 4 Kleiderhaken unter der Platte.

**AKTION**

MEETO POINT  
ab 199,00 €\*  
\* = 10-er Staffelpreis

Einzelpreise: 1 Stck. 279,00 EUR, ab 2 Stck. 259,00 EUR,  
ab 4 Stck. 239,00 EUR, ab 6 Stck. 219,00 EUR,  
ab 10 Stck. 199,00 EUR.

Unser Angebot richtet sich an gewerbliche Endverbraucher.  
Die genannten Preise verstehen sich zzgl der gesetzlichen  
Mehrwertsteuer und beinhalten die Beratung, Planung und Lieferung.  
Die Lieferung erfolgt in Deutschland grundsätzlich frei Haus Bordsteinkante.  
Vertragung und Montage auf Wunsch gegen Aufpreis möglich.



**made  
in  
Germany**

geprüft und empfohlen  
von der



Interessengemeinschaft der  
Rückenschullehrer/innen e.V.

K-OFFICE BÜRODESIGN  
Burkhard Kräling  
59955 Winterberg  
FON +49 (0)2981 / 508 9494  
FAX +49 (0)2981 / 508 9496  
MOB +49 (0)170 / 220 1240  
MAIL info@k-office.eu  
WEB www.k-office.eu

# K-OFFICE BÜRODESIGN

Ihr neuer Lieblingsplatz!

## PROFI Container



### QUALITÄT & INDIVIDUALITÄT

K-OFFICE Roll- & Standcontainer in Spitzen-Qualität bieten wir in den unterschiedlichsten Ausführungen:

- Als Rollcontainer oder Standcontainer in 60 oder 80 cm Tiefe.
- Mit Zentralverschluß, Materialauszug, Laden und Hängeregistraturen.
- Mit Selbsteinzug und gegenseitiger Auszugssperre.
- In vielen attraktiven Oberflächen-Dekoren.
- Mit 8 verschiedenen Griffvarianten.

**Die PROFI-Container liefern wir frei Haus und fertig montiert\* innerhalb von ca. 3-5 Tagen.**

\*= Griffe und Rollen sind endzumontieren.

Preisbeispiel PROFİ CONTAINER 1/3/3/3 60  
**399,00 €**



Auftragswert-Rabatte:  
1.000,00 EUR ./ 10%  
2.000,00 EUR ./ 20%  
3.000,00 EUR ./ 30%

Ausgenommen Aktionen & Objektkalkulationen  
Erfragen Sie Ihr individuelles Angebot

Unser Angebot richtet sich an gewerbliche Endverbraucher.  
Die genannten Preise verstehen sich zzgl der gesetzlichen Mehrwertsteuer und beinhalten die Beratung, Planung und Lieferung.  
Die Lieferung erfolgt in Deutschland grundsätzlich frei Haus Bordsteinkante.  
Vertragung und Montage auf Wunsch gegen Aufpreis möglich.



geprüft und empfohlen  
von der



Interessengemeinschaft der  
Rückenschullehrer/innen e.V.

K-OFFICE BÜRODESIGN  
Burkhard Kräling  
59955 Winterberg  
FON +49 (0)2981 / 508 9494  
FAX +49 (0)2981 / 508 9496  
MOB +49 (0)170 / 220 1240  
MAIL info@k-office.eu  
WEB www.k-office.eu

# K-OFFICE BÜRODESIGN

Ihr neuer Lieblingsplatz!

## PROFI Schranksysteme

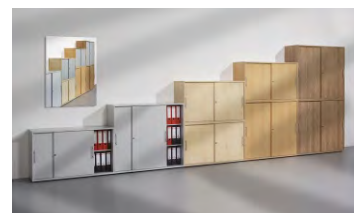

### QUALITÄT & INDIVIDUALITÄT

Unsere Schrankprogramme bieten höchste Qualität für jahrelange Nutzung. PROFI Schranksysteme liefern wir in vielfältigen Ausführungen: Mit Schiebetüren, Rolladen oder Drehtüren. Einzelstehend oder im Ensemble. Niedrig oder hoch. In vielen attraktiven Oberflächen-Dekoren. **Die PROFI-Schranksysteme liefern wir frei Haus und fertig montiert\* innerhalb von ca. 3-5 Tagen.**

K-OFFICE Schrankprogramme passen immer: Natürlich auch perfekt zu den K-OFFICE Tischprogrammen.

\*=Böden, Griffoliven und ggf. Sockel sind endzumontieren.



Auftragswert-Rabatte:  
1.000,00 EUR ./ 10%  
2.000,00 EUR ./ 20%  
3.000,00 EUR ./ 30%

Ausgenommen Aktionen & Objektkalkulationen  
Erfragen Sie Ihr individuelles Angebot

Unser Angebot richtet sich an gewerbliche Endverbraucher. Die genannten Preise verstehen sich zzgl der gesetzlichen Mehrwertsteuer und beinhalten die Beratung, Planung und Lieferung. Die Lieferung erfolgt in Deutschland grundsätzlich frei Haus Bordsteinkante. Vertragung und Montage auf Wunsch gegen Aufpreis möglich.



geprüft und empfohlen  
von der



Interessengemeinschaft der  
Rückenschullehrer/innen e.V.

K-OFFICE BÜRODESIGN  
Burkhard Kräling  
59955 Winterberg  
FON +49 (0)2981 / 508 9494  
FAX +49 (0)2981 / 508 9496  
MOB +49 (0)170 / 220 1240  
MAIL info@k-office.eu  
WEB www.k-office.eu



# K-OFFICE BÜRODESIGN

Ihr neuer Lieblingsplatz!

## DEKORE

AHORN

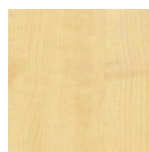

AHORN / SILBER



BUCHE



BUCHE / SILBER



NUSSBAUM

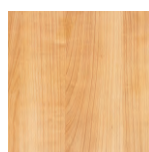

NUSSBAUM / SILBER



ZWETSCHGE



ZWETSCHGE / SILBER



WEISS

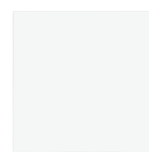

LICHTGRAU

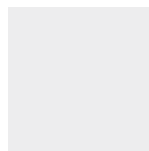

SILBER

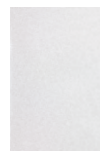

geprüft und empfohlen  
von der



Interessengemeinschaft der  
Rückenschullehrer/innen e.V.

Die gedruckten Farben können im Original abweichen.  
Ein Drucksystem kann Details in Struktur und Farbe nicht immer  
korrekt wiedergeben. Wir halten Originalmuster für Sie bereit.

K-OFFICE BÜRODESIGN  
Burkhard Kräling  
59955 Winterberg  
FON +49 (0)2981 / 508 9494  
FAX +49 (0)2981 / 508 9496  
MOB +49 (0)170 / 220 1240  
MAIL [info@k-office.eu](mailto:info@k-office.eu)  
WEB [www.k-office.eu](http://www.k-office.eu)

# K-OFFICE BÜRODESIGN

Ihr neuer Lieblingsplatz!

NEU

## SITO



### BÜRODREHSTÜHLE IN VOLLAUSSTATTUNG Heute bestellen. Übermorgen be"sitzen".

Qualitativ hochwertige Bürodrehstühle zum hochattraktiven Preis.  
SITO bieten innerhalb ihrer Klasse die volle Ausstattung.  
Synchron-Sitztechnik für perfekte Abstützung.  
Extrem robuste Polsterqualität - 100.000 Scheuertouren.  
Stufenlose Höhenverstellung, Armlehnen verstellbar.  
Uni-Doppelrollen für alle Böden, 5 Jahre Garantie.

#### SITO 1 OFFICIO

Gestell schwarz, Polster in schwarz oder blau.  
Manuelle Gewichtseinstellung, 2D Armlehnen.

#### SITO 2 PREMIO

Gestell Aluminium poliert, Designpolster zweifarbig  
mit Ziernaht in schwarz/grau oder blau/schwarz.  
Automatische Gewichtseinstellung, 3D Armlehnen Softpad.  
Einstellbare gepolsterte Kopfstütze.  
Sitztiefenverstellung durch Schiebesitz.

### AKTION

SITO 1

**299,00 EUR**

SITO 2

**499,00 EUR**

Die Lieferung erfolgt sofort ab Lager.



geprüft und empfohlen  
von der



Interessengemeinschaft der  
Rückenschullehrer/innen e.V.

K-OFFICE BÜRODESIGN  
Burkhard Kräling  
59955 Winterberg  
FON +49 (0)2981 / 508 9494  
FAX +49 (0)2981 / 508 9496  
MOB +49 (0)170 / 220 1240  
MAIL info@k-office.eu  
WEB www.k-office.eu

Wir  
bieten eine  
große Auswahl  
an attraktiven Stuhlmodellen  
für Büro, Heim & Objekt.  
Fordern Sie weitere  
Infos an.

\* Preise für Mengenabnahme für gewerbliche Endverbraucher.

Die genannten Preise verstehen sich zzgl der gesetzlichen Mehrwertsteuer.  
Die Lieferung erfolgt in Deutschland frei Haus.

# K-OFFICE BÜRODESIGN

Ihr neuer Lieblingsplatz!

NEU

## SITO



### BESUCHER- & KONFERENZSTÜHLE "Ohne Aufpreispolitik"

Qualitativ hochwertige Besucher- & Konferenzstühle zum hochattraktiven Preis. SITO bieten innerhalb ihrer Klasse die volle Ausstattung. Extrem robuste Polsterqualität - 100.000 Scheuertouren. Stapelbar bis zu 4 Stühle, 5 Jahre Garantie.

#### SITO 3 FREISCHWINGER

Gestell Rundprofil verchromt, Polster in schwarz oder blau, Bodengleiter, integrierte Armlehnen mit Auflage.

#### SITO 4 VIERFUSS

Gestell Rechteckprofil verchromt, Designpolster zweifarbig mit Ziernaht in schwarz/grau oder blau/schwarz. Elegante Details, Bodengleiter, Armlehnen schwarz.

### AKTION

SITO 3

Einzelpreis ab **199,00 EUR\***

SITO 4

Einzelpreis ab **199,00 EUR\***

\*= Staffelpreise je nach Abnahmemenge. Objekte auf Anfrage.

Die Lieferzeit für SITO beträgt ca. 3 Tage.

**Die Lieferung dieser Stühle erfolgt nur im 2-er Set.**

\* Preise für Mengenabnahme für gewerbliche Endverbraucher.

Die genannten Preise verstehen sich zzgl der gesetzlichen Mehrwertsteuer. Die Lieferung erfolgt in Deutschland frei Haus.

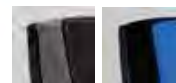

geprüft und empfohlen  
von der  
**IGR**  
Interessengemeinschaft der  
Rückenschullehrer/innen e.V.

K-OFFICE BÜRODESIGN  
Burkhard Kräling  
59955 Winterberg  
FON +49 (0)2981 / 508 9494  
FAX +49 (0)2981 / 508 9496  
MOB +49 (0)170 / 220 1240  
MAIL info@k-office.eu  
WEB www.k-office.eu

Wir bieten eine große Auswahl an attraktiven Stuhlmodellen für Büro, Heim & Objekt. Fordern Sie weitere Infos an.

# K-OFFICE BÜRODESIGN

Ihr neuer Lieblingsplatz!

## VISITO



### MACHEN SIE ES SICH BEQUEM

Sagen Sie das zu ihrem Gast.  
Den Rest erledigt VISITO.  
Besucher- Konferenz- & Seminarstuhl  
in TOP Qualität zum Superpreis.

Qualitativ sehr hochwertig.  
Elegant und anspruchsvoll im Design.  
Unschlagbar günstig im Preis.

VISITO ist in vielen Ausführungen lieferbar.  
Immer mit Sitz- und Rückenpolster.  
Als Vierfuß oder Freischwinger.  
Mit oder ohne Armlehnen.  
Gestell in schwarz. Optional brillantsilber oder verchromt.  
Made in Germany. 3 Jahre Garantie.

### AKTION

VISITO KO2958 - 4Fuß - ohne Armlehnen  
schon ab **99,00 EUR\***

VISITO KO2968 - 4Fuß - mit Armlehnen  
schon ab **109,00 EUR\***

VISITO KO2978 - Freischwinger - ohne Armlehnen  
schon ab **119,00 EUR\***

VISITO KO2988 - Freischwinger - mit Armlehnen  
schon ab **129,00 EUR\***

\* = Staffelpreise je nach Abnahmemenge. Objekte auf Anfrage.

Die Lieferzeit für VISITO beträgt ca. 10 Tage.

\* Preise für Mengenabnahme für gewerbliche Endverbraucher.  
Die genannten Preise beziehen sich auf die Materialausführung Stoffgr. TEC.  
Weitere Stoffgruppen auf Anfrage.

Die genannten Preise verstehen sich zzgl der gesetzlichen Mehrwertsteuer.  
Die Lieferung erfolgt in Deutschland frei Haus.



Stoff TEC  
100 % Polyester



TE 01



TE 02



TE 03



TE 11



TE 12



TE 13

Weitere Stoffqualitäten und  
Farben lieferbar. Auf Anfrage.



geprüft und empfohlen  
von der



Interessengemeinschaft der  
Rückenschullehrer/innen e.V.

K-OFFICE BÜRODESIGN  
Burkhard Kräling  
59955 Winterberg  
FON +49 (0)2981 / 508 9494  
FAX +49 (0)2981 / 508 9496  
MOB +49 (0)170 / 220 1240  
MAIL info@k-office.eu  
WEB www.k-office.eu

Wir  
bieten eine  
große Auswahl  
an attraktiven Stuhlmodellen  
für Büro, Heim & Objekt.  
Fordern Sie weitere  
Infos an.

# K-OFFICE BÜRODESIGN

Ihr neuer Lieblingsplatz!

NEU

## FLEXI



reddot 21  
global design directory

### DIE NEUEN WELLNESS BÜRODREHSTÜHLE

Prämiertes Design. Perfekte Technik. Toller Komfort.  
Gestell in schwarz oder weiß lieferbar.

Qualitativ hochwertige Bürodrehstühle zum Spitzen-Preis.  
Mit FLEXI genießen Sie den Komfort, den Sie sich wünschen.  
Synchron-Sitztechnik für perfekte Abstützung.  
Sitztiefenverstellung durch Schiebesitz.  
Stufenlose Höhenverstellung. Lordosenunterstützung.  
Extrem robuste Polsterqualität - 100.000 Scheuertouren  
Weiche Multifunktionsarmlehnen verstellbar.  
Doppelrollen für harte oder weiche Böden.  
5 Jahre Garantie

#### K-OFFICE FLEXI

Sitzpolster schwarz oder lt. Bezugsmusterkarte.  
Rücken in atmungsaktivem MESH - Netzgewebe schwarz\*

**AKTION**

FLEXI

**399,00 EUR**

Aufpreis für Ausführung mit Sitz- & Rückenpolster

**50,00 EUR**

Aufpreis für Kopfstütze

**50,00 EUR**

Abbildungen zeigen teilweise geänderte oder Zusatzausstattung.  
Weitere Produktausstattungen auf Anfrage.  
Netzgewebe auch in anderen Farben lieferbar.  
Die Lieferzeit für FLEXI beträgt ca. 3 Wochen.

\* Preise für Mengenabnahme für gewerbliche Endverbraucher.

Die genannten Preise verstehen sich zzgl der gesetzlichen Mehrwertsteuer.  
Die Lieferung erfolgt in Deutschland frei Haus.



geprüft und empfohlen  
von der



Interessengemeinschaft der  
Rückenschullehrer/innen e.V.

K-OFFICE BÜRODESIGN  
Burkhard Kräling  
59955 Winterberg  
FON +49 (0)2981 / 508 9494  
FAX +49 (0)2981 / 508 9496  
MOB +49 (0)170 / 220 1240  
MAIL info@k-office.eu  
WEB www.k-office.eu

Wir  
bieten eine  
große Auswahl  
an attraktiven Stuhlmodellen  
für Büro, Heim & Objekt.  
Fordern Sie weitere  
Infos an.

# K-OFFICE BÜRODESIGN

Ihr neuer Lieblingsplatz!

## SUPERAKTION

### interstuhl TOP-BÜRODREHSTÜHLE

**Sondermodelle zum Sonderpreis:  
YOS TOP SYNCHRO & HERO TOP SYNCHRO**

Bekannte Markenprodukte mit hervorragender Ausstattung.  
Perfekte Synchron-Sitztechnik.  
Je nach Ausstattung mit oder ohne Armlehnen.  
Weitere Optionen lieferbar. Hochwertige Bezugsausführung  
in dunkelblau oder schwarz mit 100.000 Scheuertouren.  
Made in Germany. 5 Jahre Garantie.

**interstuhl**

**AKTION**

**YOS TOP SYNCHRO** - ohne Armlehnen  
Statt **599,00 EUR** - schon ab **349,00 EUR\***  
Aufpreis Armlehnen: 79,00 EUR

**HERO TOP SYNCHRO** - mit Armlehnen  
Netzrücken, Autofit Synchronmechanik  
Statt **849,00 EUR** schon ab **599,00 EUR\***

\*= Staffelpreise je nach Abnahmemenge. Objekte auf Anfrage.  
Weitere Optionen auf Anfrage

Die Lieferzeit für YOS & HERO beträgt ca. 10-14 Tage.

\* Preise für Mengenabnahme für gewerbliche Endverbraucher.  
Die genannten Preise beziehen sich auf die Materialausführung Stoffgr. LUCIA.

Die genannten Preise verstehen sich zzgl der gesetzlichen Mehrwertsteuer.  
Die Lieferung erfolgt in Deutschland frei Haus.



**Gesunder Rücken**



Abbildung zeigt Zusatzausstattung Armlehnen



K-OFFICE BÜRODESIGN  
Burkhard Kräling  
59955 Winterberg  
FON +49 (0)2981 / 508 9494  
FAX +49 (0)2981 / 508 9496  
MOB +49 (0)170 / 220 1240  
MAIL info@k-office.eu  
WEB www.k-office.eu

Wir  
bieten eine  
große Auswahl  
an attraktiven Stuhlmodellen  
für Büro, Heim & Objekt.  
Fordern Sie weitere  
Infos an.



# K-OFFICE BÜRODESIGN

Ihr neuer Lieblingsplatz!

## AMBIENTO+

Das Profi-Büromöbel mit der individuellen Note.  
Eine elegante Fußgrafik kombiniert mit hochwertiger Qualität.



## BRAVO

*"Unser Bestseller"*

Profi-Büromöbel zum Spitzen-Preis. Verfügt über alle  
K-OFFICE Qualitätsmerkmale und bietet eine Vielzahl an  
Plattengeometrien und Tischausführungen.



## JOLO+

Hochelegantes Quadratrohrgestell mit  
"frei schwebender" Arbeitsplatte.  
Ein neuer Klassiker.



## XENO

*"Tun Sie etwas für Ihre Gesundheit"*

Professionelle höhenverstellbare  
Arbeitstische in elektromotorischer Ausführung.  
Hohe Produktqualität und maximale Belastung. Entspricht allen  
Anforderungen an einen gesundheitsfördernden Arbeitsplatz.

Denn:

*"...Im Stehen ist der Mensch wacher,  
reaktionsschneller, konzentrierter und er fördert  
seine Gesundheit. Als Kompetenzpartner schaffen wir für  
Sie die Voraussetzungen für einen gesunden Arbeitsplatz.."*



## MEETO

Besprechungen und Konferenzen sollen Spaß machen.  
Unsere unterschiedlichen Konferenztisch-  
Modellreihen helfen, Entscheidungen zu treffen.  
Die Entscheidung für unsere Produkte fällt besonders leicht.



## FOYEO

Die Visitenkarte Ihres Unternehmens.  
Foyeo ist ein repräsentatives  
Empfangs- und Arbeitsplatzsystem mit anspruchsvoller  
Optik und perfekt integrierter Arbeitsplatzlösung.



## PROFI

K-OFFICE Schranksysteme und Container  
in den verschiedensten Ausführungen.  
Die Profi-Serie bietet höchste Qualität,  
ist fix und fertig montiert und sofort einsatzbereit.



geprüft und empfohlen  
von der



Interessengemeinschaft der  
Rückenschullehrer/innen e.V.

K-OFFICE BÜRODESIGN  
Burkhard Kräling  
59955 Winterberg  
FON +49 (0)2981 / 508 9494  
FAX +49 (0)2981 / 508 9496  
MOB +49 (0)170 / 220 1240  
MAIL info@k-office.eu  
WEB www.k-office.eu